

1-100526-4 ✓ 有效

Z-PACK | Z-PACK 2mm HM

TE 内部编号 1-100526-4

Z-PACK 2mm HM, Backplane Coding Keys, Receptacle, Coding  
Key Number 3457

[在 TE 官网查看>](#)



连接器 > PCB 连接器 > 背板连接器 > 背板编码密钥

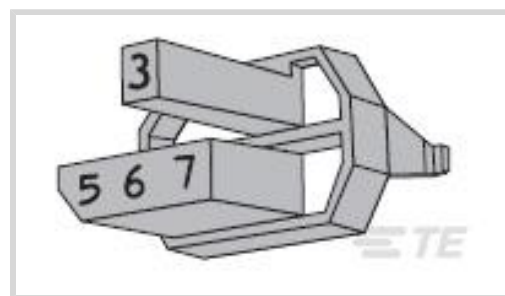

应用于连接器种类: 母端

编码密钥编号: 3457

## 产品特性

### 主体特性

编码密钥颜色	橄榄黄
--------	-----

### 使用环境

与背板连接器类型兼容	类型 A, 类型 D, 类型 L, 类型 M
------------	------------------------

应用于连接器种类	母端
----------	----

### 包装特性

封装数量	500
------	-----

封装方法	Bag
------	-----

### 其他

编码密钥编号	3457
--------	------

## 产品合规性

[如需合规文档，请访问 TE 官网产品页面。>](#)

欧盟RoHS指令2011/65/EU	符合
--------------------	----

欧盟ELV指令2000/53/EC	符合
-------------------	----

中国电器电子产品有害物质限制使用管理办法 (China RoHS 2, 工业和信息化部携七部委2016年第32号令)	没有超出阈值的受限材料
--	-------------

欧盟REACH法规(EC) No. 1907/2006	欧洲化学品管理局最新发布的SvHCs候选清单: 2021年1月 (211) SvHCs候选清单的声明更新至: 2021年1月 (211) 不含REACH SVHC
-----------------------------	---

卤素含量	非低卤素 - 包含 Br 或 Cl > 900 ppm。
------	------------------------------

焊接工艺能力	不适合采用焊接工艺
--------	-----------

### 产品合规免责声明

此信息基于对供应商的合理调查以及TE对供应商提供的信息的现有认知。此信息可能发生变化。经TE确认符合欧盟RoHS的产品编号，产品均质材料中铅、六价铬、汞、PBB、PBDE、DEHP、BBP、DBP和DIBP的最大浓度不超过0.1%，镉的最大浓度不超过0.01%或符合指令2011/65/EU(RoHS2)及其修订指令规定的豁免。根据2011/65/EU指令要求电子电气产品需要进行CE标识。元器件产品通常无需进行CE标识。经TE确认符合欧盟ELV指令的产品编号，产品均质材料中，铅、六价铬和汞的最大浓度不超过0.1%，镉的最大浓度不超过0.01%（按重量计算），或符合指令2000/53/EC(ELV)附录中规定的豁免。关于欧盟REACH法规，TE目前提供的此产品编号的物品中高度关注物质(SVHC)的信息是基于欧洲化学品管理局(ECHA)最新发布的“物品中物质的要求指南”，链接如下：<https://echa.europa.eu/guidance-documents/guidance-on-reach>

## 配套部件

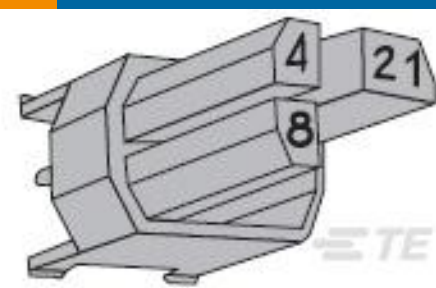

TE 产品编号 1-100525-4  
Z-PACK M.CODING KEY

## 该系列中的其他产品 | Z-PACK 2mm HM



PCB 套圈和屏蔽罩(19)



PCB 插销、锁和固定器(1)



PCB 连接器护罩(39)



PCB 连接器盖(4)



插入和拔出工具(2)



板对板连接器端子(5)



矩形电源连接器(87)

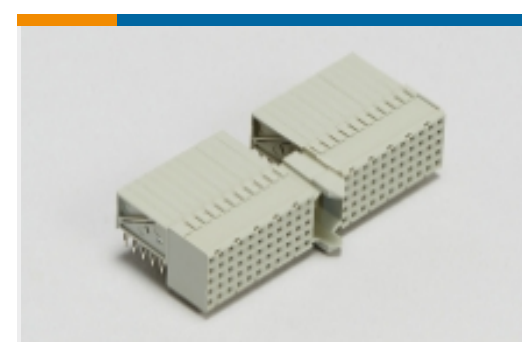

硬公制背板连接器(272)



背板引导硬件(37)

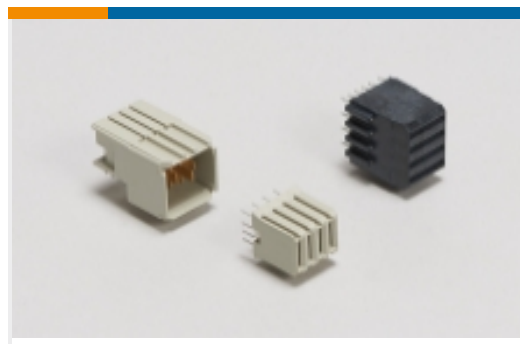

背板电源连接器(7)

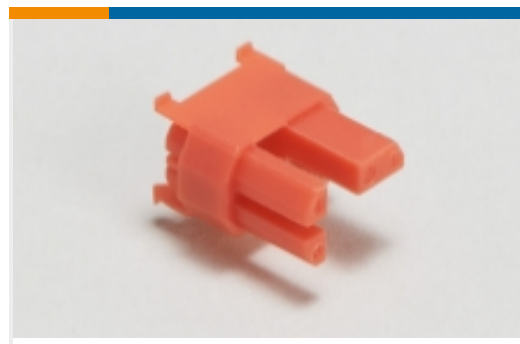

背板编码密钥(60)

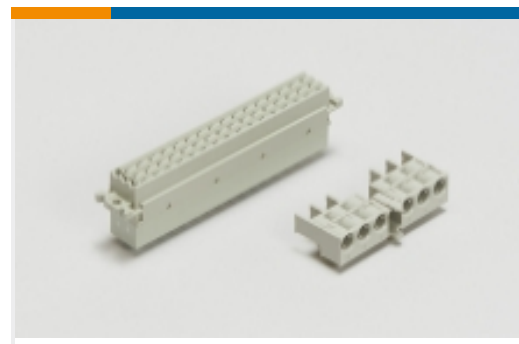

背板连接器壳体(4)

## 客户还购买了



TE 产品编号2-917354-1  
POWER DBL LOCK PLUG 6.5 12P



TE 产品编号177555-3  
Dynamic 3500 HDR 组件



TE 产品编号1107903001  
100G0111-4.0-0CK0042/1



TE 产品编号8354103001  
100G1161-0.4-A069CK0042

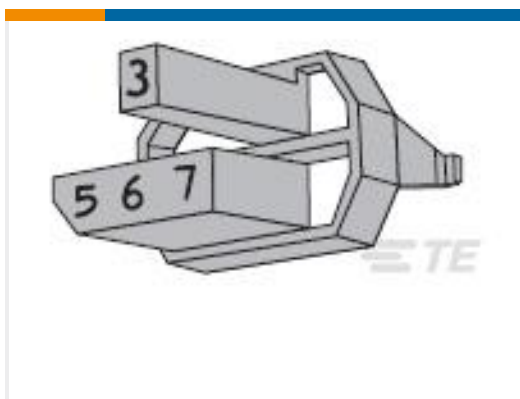

TE 产品编号3-100526-5  
Z-PACK F.CODING KEY



TE 产品编号3843063001  
44A1141-20-3/5/6/9-9



TE 产品编号T2030011005-000  
DEM-0.5

## 文档

### 产品图纸

Z-PACK F.CODING KEY

英文版本

### CAD 文件

3D PDF

3D

下载查看

[ENG\\_CVM\\_CVM\\_1-100526-4\\_E.2d\\_dxf.zip](#)

英文版本

下载查看

[ENG\\_CVM\\_CVM\\_1-100526-4\\_E.3d\\_igs.zip](#)

英文版本

下载查看

[ENG\\_CVM\\_CVM\\_1-100526-4\\_E.3d\\_stp.zip](#)

英文版本

下载CAD文件代表我接受和同意[使用条款](#)。



---

**产品规格**

**应用规格**

英文版本