

3-1123722-9 ✓ 有效

Economy Power

TE 内部编号 3-1123722-9

Economy Power, Rectangular Power Connectors, Housing, Plug, Wire-to-Board, 9 Position, 3.96mm [.156in] Centerline, Wire & Cable, UL 94V-0

[在 TE 官网查看>](#)



连接器 > 电源连接器 > 矩形电源 > 矩形电源连接器

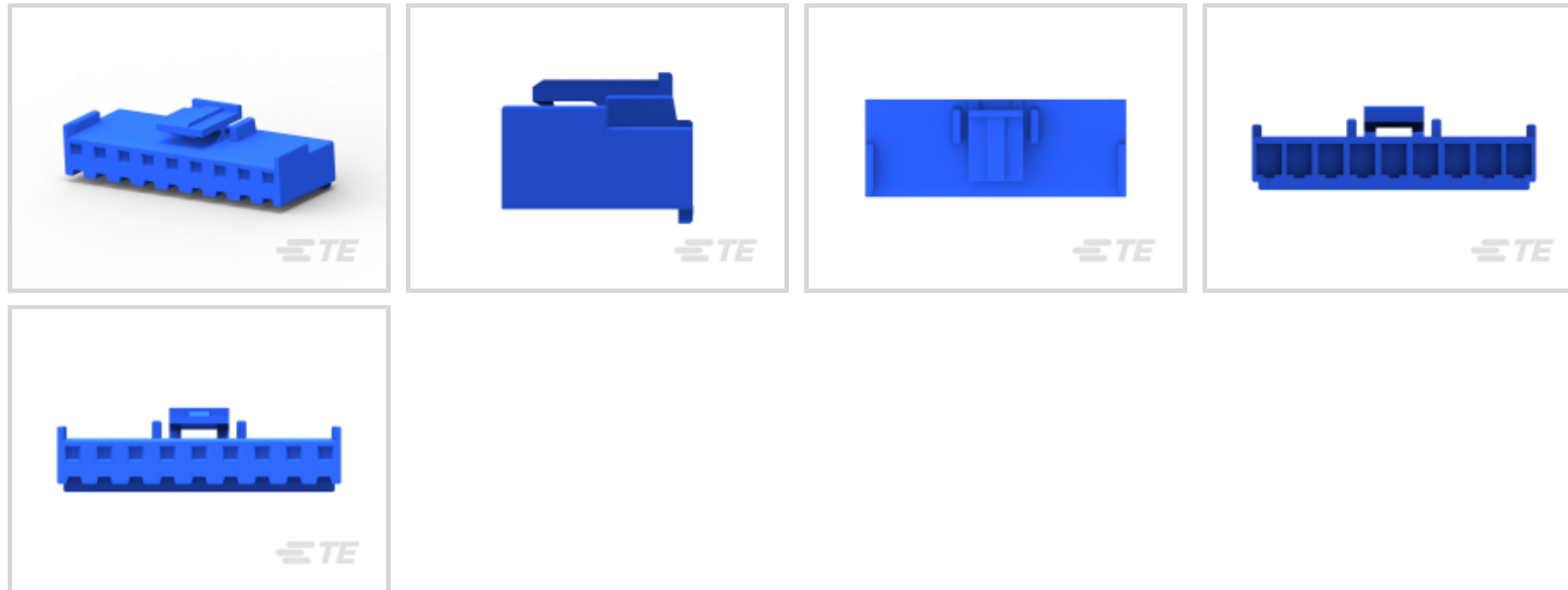

矩形电源连接器类型: 护套

连接器和壳体类型: 插头

连接器系统: 线到板

Number of Positions: 9

中心线 (间距) : 3.96 mm [.156 in]

## 产品特性

### 产品类型特性

矩形电源连接器类型	护套
连接器和壳体类型	插头
连接器系统	线到板
Sealable	否
连接器和端子端接到	电线和电缆

### 结构特性

Number of Positions	9
行数	1

### 电气特征

介质耐压 (最大值)	1500 VAC
Operating Voltage	250 VDC
绝缘电阻	1000 MΩ

### 接触件特性

端子布局	直插式
------	-----

端子额定电流 (最大值)	8 A
壳体内部的端子定位力	不带
端子类型	插座
<b>端接特性</b>	
线缆端接方法	压接
<b>机械附件</b>	
应力消除	不带
接合对准	不带
连接器安装类型	板安装
接合固定	带有
接合固定类型	插销锁, 锁闩
<b>壳体特性</b>	
中心线 (间距)	3.96 mm [.156 in]
壳体颜色	蓝色
外壳材料	尼龙 66, 尼龙 66
<b>尺寸</b>	
宽度	13.3 mm [.524 in]
导线绝缘直径范围	1.7 – 3 mm [.067 – .118 in]
高度	10.5 mm [.413 in]
长度	35.58 mm [1.401 in]
<b>使用环境</b>	
工作温度范围	-25 – 105 °C [-13 – 221 °F]
<b>操作/应用</b>	
电路应用	电源和信号
<b>行业标准</b>	
UL 阻燃性等级	UL 94V-0
灼热丝额定值	标准件 - 非灼热丝
<b>包装特性</b>	
封装方法	Bag
封装数量	900

## 产品合规性

如需合规文档，请访问 [TE 官网产品页面](#)。>

欧盟RoHS指令2011/65/EU	符合
欧盟ELV指令2000/53/EC	符合
中国电器电子产品有害物质限制使用管理办法（China RoHS 2，工业和信息化部携七部委2016年第32号令	没有超出阈值的受限材料
欧盟REACH法规(EC) No. 1907/2006	欧洲化学品管理局最新发布的SvHCs候选清单: 2021年1月（211） SvHCs候选清单的声明更新至: 2021年1月（211） 不含REACH SVHC
卤素含量	低卤素 - 每种均质材料的 Br、Cl、F、I < 900 ppm。也不含 BFR/CFR/PVC
焊接工艺能力	不适合采用焊接工艺

### 产品合规免责声明

此信息基于对供应商的合理调查以及TE对供应商提供的信息的现有认知。此信息可能发生变化。经TE确认符合欧盟RoHS的产品编号，产品均质材料中铅、六价铬、汞、PBB、PBDE、DEHP、BBP、DBP和DIBP的最大浓度不超过0.1%，镉的最大浓度不超过0.01%或符合指令2011/65/EU(RoHS2)及其修订指令规定的豁免。根据2011/65/EU指令要求电子电气产品需要进行CE标识。元器件产品通常无需进行CE标识。经TE确认符合欧盟ELV指令的产品编号，产品均质材料中，铅、六价铬和汞的最大浓度不超过0.1%，镉的最大浓度不超过0.01%（按重量计算），或符合指令2000/53/EC(ELV)附录中规定的豁免。关于欧盟REACH法规，TE目前提供的此产品编号的物品中高度关注物质（SVHC）的信息是基于欧洲化学品管理局（ECHA）最新发布的“物品中物质的要求指南”，链接如下：<https://echa.europa.eu/guidance-documents/guidance-on-reach>

## 配套部件

 <p>TE 产品编号 1318912-1 EP CONN LP REC</p>	 <p>TE 产品编号 1744416-9 9 POS EP II HSG, GLOW WIRE</p>	 <p>TE 产品编号 1123721-2 ECONOMY POWER CONN REC CONT</p>	 <p>TE 产品编号 1123721-1 EP CONN. REC CONTACT</p>
 <p>TE 产品编号 3-1123723-9 3.96 EP HDR ASSY 9P(BLUE)</p>	<p>TE 产品编号 3-1744109-5 EP HDR ASSY 9P omit 2&amp;4&amp;6&amp;8,blue</p>		

该系列中的其他产品 | [Economy Power](#)



PCB 插销、锁和固定器(2)



插入和拔出工具(1)

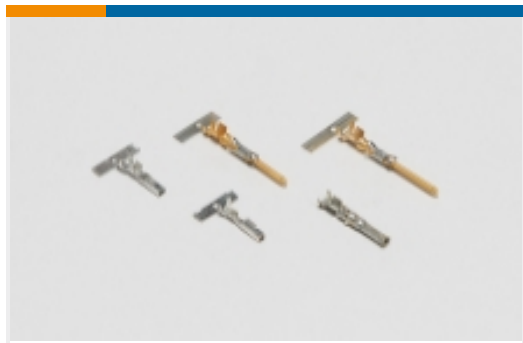

电源端子(5)



矩形电源连接器(260)



矩形连接器壳体(1)

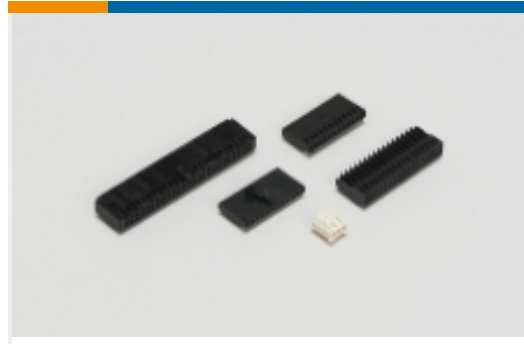

线到板连接器组件和护套(41)

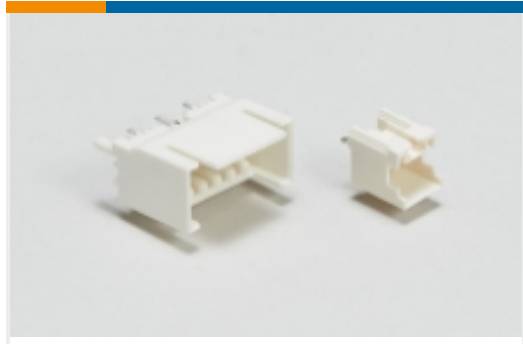

线对板接头和插座(162)



线对板连接器端子(6)

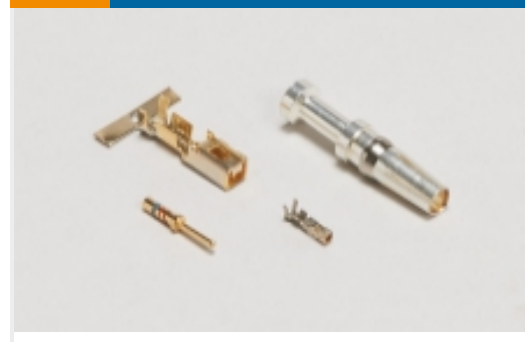

连接器端子(1)

## 客户还购买了

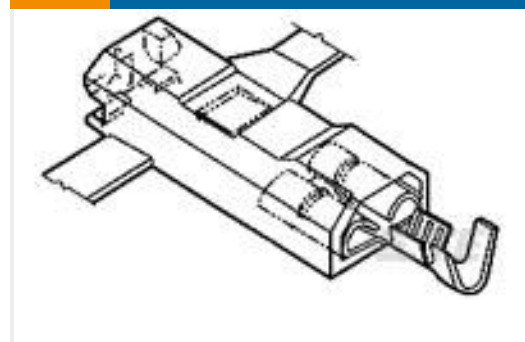

TE 产品编号1969104-1  
ULTRA-POD 250 ASSY REC 18-14  
AWG BR



TE 产品编号1-928343-1  
STANDARD TIMER HOUSING

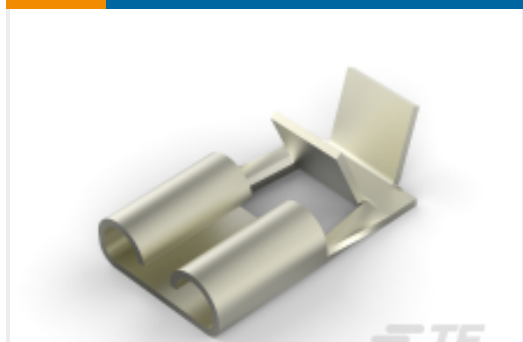

TE 产品编号1217972-2  
250 FASTON, FLAG, REC., 18-14 AWG,  
NPST

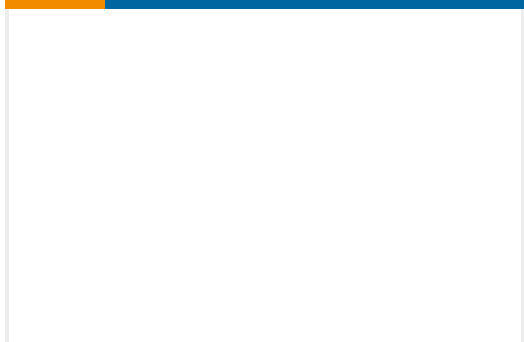

TE 产品编号1385719-1  
UP.250 STRAIGHT SA110F220F LM  
NPST



TE 产品编号1385788-1  
U.POD .187 SAPR110F210F

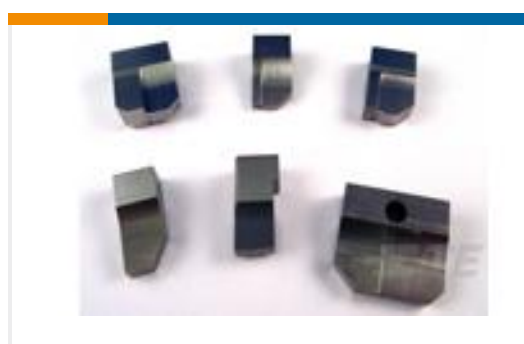

TE 产品编号1633080-3  
ANVIL, INSERT



TE 产品编号1852646-1  
EFHBPO200TABLOCK.210O LM/G

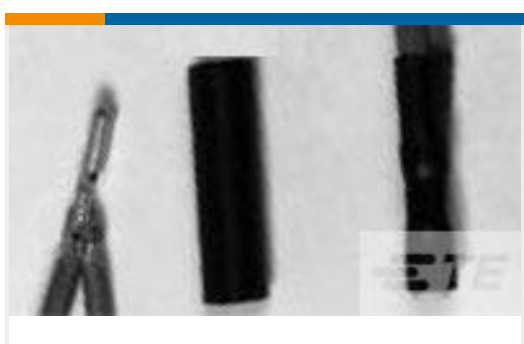

TE 产品编号440452-000  
RT-3-NO.1-0-2.25IN



TE 产品编号938365P002  
VERSAFIT-1/8-0-0.75IN-ST



TE 产品编号2-1123722-3  
3.96 EP PLUG HSG 3P(YELLOW)

## 文档

### 产品图纸

[3.96 EP PLUG HSG 9P\(BLUE\)](#)

英文版本

### CAD 文件

[3D PDF](#)

3D

[下载查看](#)

[ENG\\_CVM\\_CVM\\_3-1123722-9\\_M.2d\\_dxf.zip](#)

英文版本

[下载查看](#)

[ENG\\_CVM\\_CVM\\_3-1123722-9\\_M.3d\\_igs.zip](#)

英文版本

[下载查看](#)

[ENG\\_CVM\\_CVM\\_3-1123722-9\\_M.3d\\_stp.zip](#)

英文版本

下载CAD文件代表我接受和同意[使用条款](#)。

### 数据表/目录页

[1-1773885-9 Economy Power Connectors](#)

英文版本

### 产品规格

[ECONOMY POWER\(EP\) CONNECTOR\(BRASS\)](#)

日语

[ECONOMY POWER\(EP\) CONNECTOR\(BRASS\)](#)

日语

[ECONOMY POWER\(EP\) CONNECTOR\(BRASS\)](#)

英文版本

### 产品环境合规性

[MD\\_3-1123722-9\\_06292015135\\_dmtec](#)

英文版本

[MD\\_3-1123722-9\\_06292015135\\_dmtec](#)

英文版本



**使用说明书**

[使用说明书 \(非美国\)](#)

[日语](#)

[Economy Power \(EP\) Connector](#)

[日语](#)

---

**机构认证**

[UL 报告](#)

[英文版本](#)