

4-103323-0 ✓ 有效

AMPMODU | AMPMODU Headers

TE 内部编号 4-103323-0

AMPMODU Headers, PCB Mount Header, Right Angle, Board-to-Board, 40 Position, 2.54mm [.1in] Centerline, Breakaway, Tin-Lead, Printed Circuit Board

[在 TE 官网查看>](#)



连接器 > PCB 连接器 > 板对板连接器 > 板对板接头和插座



PCB 连接器组件类型: PCB 安装接头

PCB 安装方向: 直角

连接器系统: 板对板

Number of Positions: 40

中心线 (间距) : 2.54 mm [.1 in]

产品特性

产品类型特性

PCB 连接器组件类型	PCB 安装接头
连接器系统	板对板
接头类型	分离
Sealable	否
连接器和端子端接到	印刷电路板

结构特性

行数	1
连接器端子负载状态	满载
PCB 安装方向	直角
Number of Positions	40

接触件特性

接合方柱尺寸	.64 mm [.025 in] 100 – 200 μin
端子形状和构造	正方形
端子底板材料	镍
PCB 端子端接区域电镀材料	锡铅
端子基材	铜合金
端子接触部电镀材料	锡铅

端子接合区域电镀材料厚度	2.54 – 5.08 μm [100 – 200 μin]
--------------	---

端子类型	插针
------	----

端子额定电流 (最大值)	3 A
--------------	-----

端接特性

方形端接柱体和尾部尺寸	.64 mm[.025 in]
-------------	-----------------

端接柱体和尾部长度的	2.79 mm[.11 in]
------------	-----------------

PCB 端接方法	通孔 - 焊接
----------	---------

机械附件

接合对准	不带
------	----

PCB 安装固定	不带
----------	----

PCB 安装对准	不带
----------	----

连接器安装类型	板安装
---------	-----

壳体特性

中心线 (间距)	2.54 mm[.1 in]
----------	----------------

壳体颜色	黑色
------	----

外壳材料	热塑性
------	-----

尺寸

PCB 厚度 (建议)	1.6 mm[.063 in]
-------------	-----------------

使用环境

壳体温度额定值	标准
---------	----

工作温度范围	-65 – 105 $^{\circ}\text{C}$ [-85 – 221 $^{\circ}\text{F}$]
--------	--

操作/应用

电路应用	Signal
------	--------

行业标准

已批准的标准	CSA LR7189, UL E28476
--------	-----------------------

UL 阻燃性等级	UL 94V-0
----------	----------

包装特性

封装数量	25
------	----

封装方法	Tray
------	------

其他

注释	可以使用手动工具 (编号 91406-1) 或工具套件 (编号 314818-1) 将公端细分为所需的
----	---

位置数量。如需其他尾部长度，请咨询 TE Connectivity。

产品合规性

如需合规文档，请访问 [TE 官网产品页面](#)。>

欧盟RoHS指令2011/65/EU	不符合
欧盟ELV指令2000/53/EC	不符合
中国电器电子产品有害物质限制使用管理办法（China RoHS 2，工业和信息化部携七部委2016年第32号令	受限材料超出阈值
欧盟REACH法规(EC) No. 1907/2006	<p>欧洲化学品管理局最新发布的SvHCs候选清单: 2021年7月 (219)</p> <p>SvHCs候选清单的声明更新至: 2021年7月 (219)</p> <p>超过限值的SVHC：</p> <p>Pb (13% in Component Part)</p> <p>物品安全使用说明： 使用本产品时不要进食、饮水或吸烟。作业后彻底清洗。如果可能，请回收再利用，如需废弃处置，请遵守当地有关法规。</p>
卤素含量	非低卤素 - 包含 Br 或 Cl > 900 ppm。
焊接工艺能力	波峰焊接可达到 240°C

产品合规免责声明

此信息基于对供应商的合理调查以及TE对供应商提供的信息的现有认知。此信息可能发生变化。经TE确认符合欧盟RoHS的产品编号，产品均质材料中铅、六价铬、汞、PBB、PBDE、DEHP、BBP、DBP和DIBP的最大浓度不超过0.1%，镉的最大浓度不超过0.01%或符合指令2011/65/EU(RoHS2)及其修订指令规定的豁免。根据2011/65/EU指令要求电子电气产品需要进行CE标识。元器件产品通常无需进行CE标识。经TE确认符合欧盟ELV指令的产品编号，产品均质材料中，铅、六价铬和汞的最大浓度不超过0.1%，镉的最大浓度不超过0.01%（按重量计算），或符合指令2000/53/EC(ELV)附录中规定的豁免。关于欧盟REACH法规，TE目前提供的此产品编号的物品中高度关注物质（SVHC）的信息是基于欧洲化学品管理局（ECHA）最新发布的“物品中物质的要求指南”，链接如下：<https://echa.europa.eu/guidance-documents/guidance-on-reach>

配套部件



该系列中的其他产品 | [AMPMODU Headers](#)

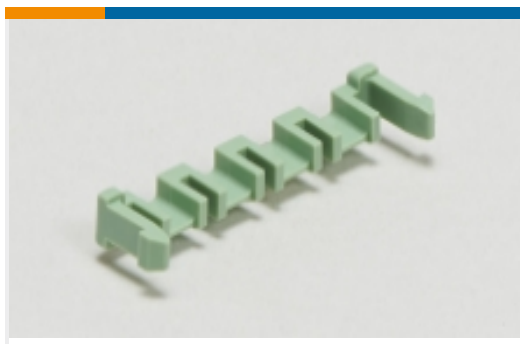

PCB 插销、锁和固定器(2)

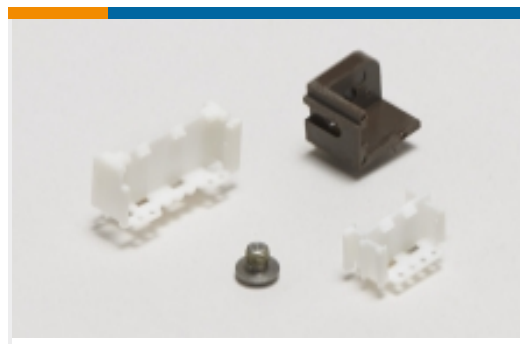

PCB 连接器安装(1)

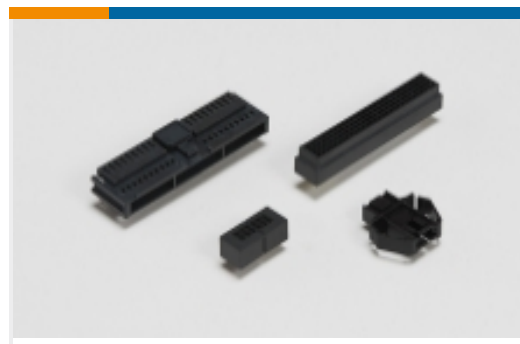

PCB 连接器护罩(1)

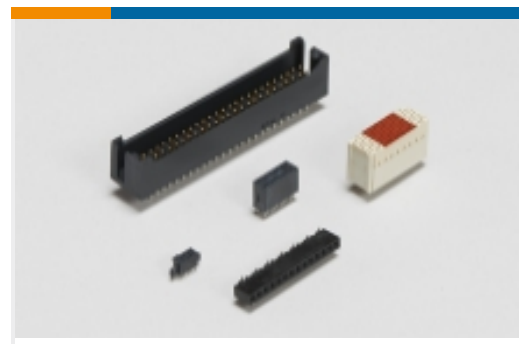

板对板接头和插座(7077)



汽车接头(10)



线到板连接器组件和护套(5)

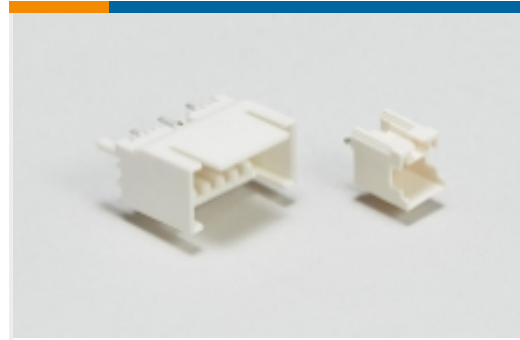

线对板接头和插座(79)



线对板连接器端子(66)

客户还购买了



TE 产品编号1-480319-0
02P CMNL CAP HSG NATL



TE 产品编号1-480318-0
02P CMNL PLUG HSG F/H NATL



TE 产品编号1-641964-1
02P UMNL HDR ASSY POL BLK



TE 产品编号1-1625885-7
1W SM M/OX 5% 120R

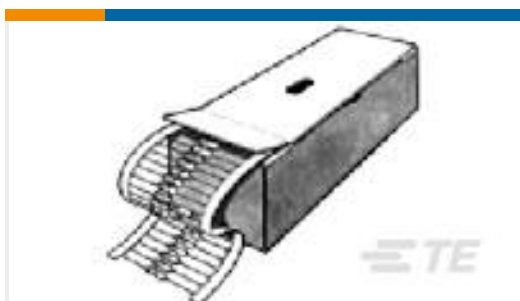

TE 产品编号1-2176079-0
EP 3W 330R 5%

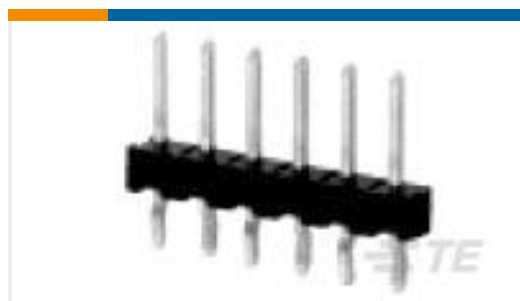

TE 产品编号104427-1
03 MODII HDR SRST B/A W/HLDWN



TE 产品编号AS614-35SN
PLUG.BOOT TERMIN'N TYPE 6



TE 产品编号1-2176328-1
CRGP 1206 68R 1%



TE 产品编号1367147-3
SFP COVER, UNPL, NO LOGO



TE 产品编号1-1768020-7
ESSW50-105

文档



产品图纸

[40 MODII HDR SRRA B/A .100CL](#)

英文版本

CAD 文件

[3D PDF](#)

3D

[下载查看](#)

[ENG_CVM_CVM_4-103323-0_L.2d_dxf.zip](#)

英文版本

[下载查看](#)

[ENG_CVM_CVM_4-103323-0_L.3d_igs.zip](#)

英文版本

[下载查看](#)

[ENG_CVM_CVM_4-103323-0_L.3d_stp.zip](#)

英文版本

下载CAD文件代表我接受和同意[使用条款](#)。

产品环境合规性

[Product Compliance](#)

英文版本

[Product Compliance](#)

英文版本